

فارسی

صفحه‌ی ۷

۱- با توجه به متن درس چهارم کتاب فارسی کامل می‌شود.

۲- جمله‌سازی

صفحه‌ی ۸

۳- آرامگاه فردوسی در شهر قدیمی توس قرار دارد.

فردوسی سی سال زحمت کشید تا شاهنامه را نوشت.

۴- مثلاً: گذشته - زحمت - صحبت - اثر - عظیم

۵- گل رز خوش بو است.

گل رز از گل شمعدانی خوش بوتر است.

گل رز یکی از خوش بوترین گل‌ها است.

شهر اصفهان پرجمعیت است.

شهر اصفهان از شهرهای اطرافش پرجمعیت‌تر است.

شهر اصفهان یکی از پرجمعیت‌ترین شهرهای ایران است.

شترمرغ پرنده‌ای بزرگ است.

شترمرغ بزرگ‌تر از عقاب است.

شترمرغ بزرگ‌ترین پرنده است.

صفحه‌ی ۹

۶- شما هفته‌ی آینده به بوستان محلّه خواهید رفت. (هفته‌ی قبل)

شما هفته‌ی قبل به بوستان محلّه رفته بودید.

ماه بعد مادر بزرگم به خانه‌ی ما خواهد آمد. (مادر بزرگ و پدر بزرگم)

ماه بعد مادر بزرگ و پدر بزرگم به خانه‌ی ما خواهند آمد. (ماه گذشته)

ماه گذشته مادر بزرگ و پدر بزرگم به خانه‌ی ما آمده بودند.

۱. نزدیک نیست	د	و	ر	بیشتر وقت‌ها به دریا می‌ریزد.
۲. خیلی کوچک	ر	ی	ز	مخالف رو
۳. رنگ خون	س	ر	خ	حیوان بزرگ پشمالو
۴. دارایی	م	ا	ل	نام یکی از حروف فارسی
۵. مخالف سرد	گی	ر	م	آخر زندگی
۶. گیاه در آن رشد می‌کند.	خ	ا	ک	خانه‌ی باشکوه
۷. طعم نمک	ش	و	ر	راه و رسم

۷-

صفحه‌ی ۱۰

۸- به وجود آورد

۹- کوچک

۱۰- آینده ← گذشته

بی‌ارزش ← باارزش

۱۱- الف) نادرست

ب) نادرست

پ) درست

ت) نادرست

ث) درست

۱۲- شاه + نامه ← شاهنامه

مثلاً: گذر + نامه ← گذرنامه

روز + نامه ← روزنامه

کار + نامه ← کارنامه

۱۳- -

صفحه‌ی ۱۱

۱- اسفندیار	۲- بابک	۳- خسرو	۴- زال
۵- سهراب	۶- شیده	۷- ضحاک	۸- طهمورث
۹- فرنگیس	۱۰- کاوه	۱۱- گلنار	۱۲- منیژه

۱۵- مثلاً: بود - نبود - جوجه کلاغ - هنوز - خوب - روز - او - روی - بوته - بیرون - نگو

صفحه‌ی ۱۲

۱۶- مثلاً: دوباره - جست و خیز - خوش حال - خودش - نوک - دو - بیست و یکمی - قول

۱۷- مثلاً: پرواز - برود - نتوانست - بروم - دومی - سومی - وقت - نشود

کلمه	+ تر	+ ترین
بلند	بلندتر	بلندترین
درخت	بی معنی	بی معنی
قشنگ	قشنگ‌تر	قشنگ‌ترین
مهربان	مهربان‌تر	مهربان‌ترین
کلاس	بی معنی	بی معنی
سریع	سریع‌تر	سریع‌ترین
بازرش	بازرش‌تر	بازرش‌ترین
ورزش	بی معنی	بی معنی

-۱۸

ریاضی

صفحه‌ی ۱۸

۱- الف) اندازه‌ی خطّ آبی ۴ سانتی‌متر است.

ب) خطّ قرمز

پ) خط‌های سبز و نارنجی

ت) اندازه‌ی خطّ سیاه بین ۳ و ۴ سانتی‌متر است.

ث) خطّ قهوه‌ای

صفحه‌ی ۱۹

اندازه‌ی واقعی: ۶ سانتی‌متر

اندازه‌ی واقعی: ۳ سانتی‌متر

۲- اندازه‌ی واقعی: ۵ سانتی‌متر

۳- درازای مستطیل بین ۶ و ۷ سانتی‌متر است.

پهنای مستطیل از ۲ سانتی‌متر بیشتر و از ۳ سانتی‌متر کمتر است.

دقت کنید

هر دو ۳ سانتی‌متر هستند.

صفحه‌ی ۲۰



-۱

--۲

--۳

صفحه‌ی ۲۱

۱- اندازه‌ی طول ماژیک زیر ۴ سانتی‌متر و ۶ میلی‌متر یا ۴۶ میلی‌متر است.

۲- اندازه‌ی طول مسواک زیر ۸ سانتی‌متر و ۳ میلی‌متر یا ۸۳ میلی‌متر است.

الف) ۱۶ میلی‌متر یعنی ۱ سانتی‌متر و ۶ میلی‌متر.

ب) ۳۰ میلی‌متر

پ) ۵۲ میلی‌متر

ت) بله

ث) ۶ سانتی‌متر

ج) ۱۰ میلی‌متر

چ) ۴ میلی‌متر

صفحه‌ی ۲۲

--۴

۵- هم با نگاه کردن می‌توان کوچک‌ترین و بزرگ‌ترین

ضلع را مشخص کرد و هم با اندازه‌گیری با خط‌کش.

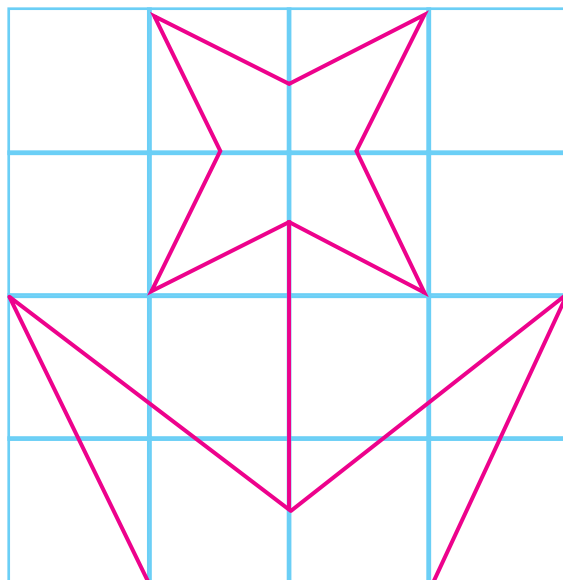
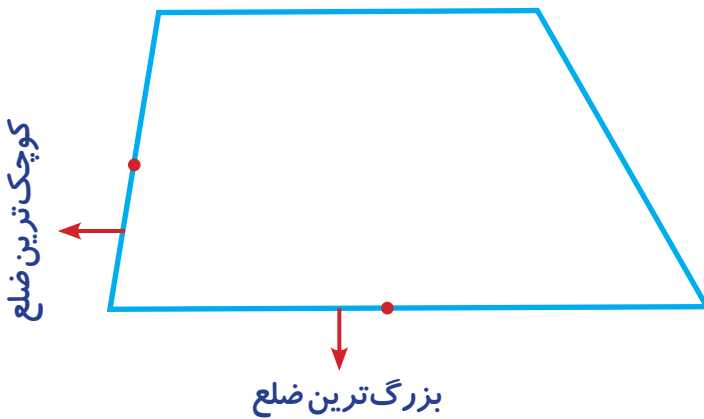

خلاق باش

صفحه‌ی ۲۳

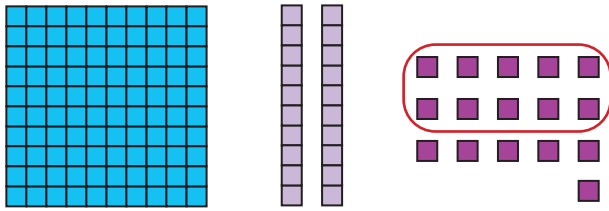

صدگان	دهگان	یکان
۱	۳	۶

عدد: ۱۳۶

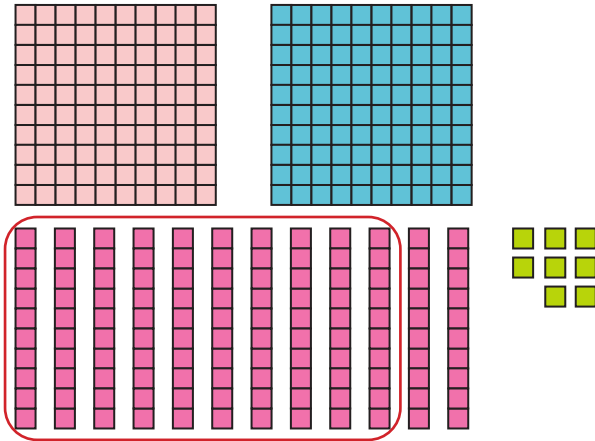

صدگان	دهگان	یکان
۳	۲	۸

عدد: ۳۲۸

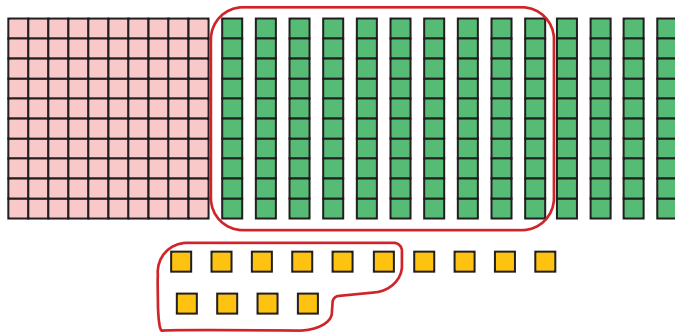

صدگان	دهگان	یکان
۲	۵	۴

عدد: ۲۵۴

صفحه‌ی ۲۴

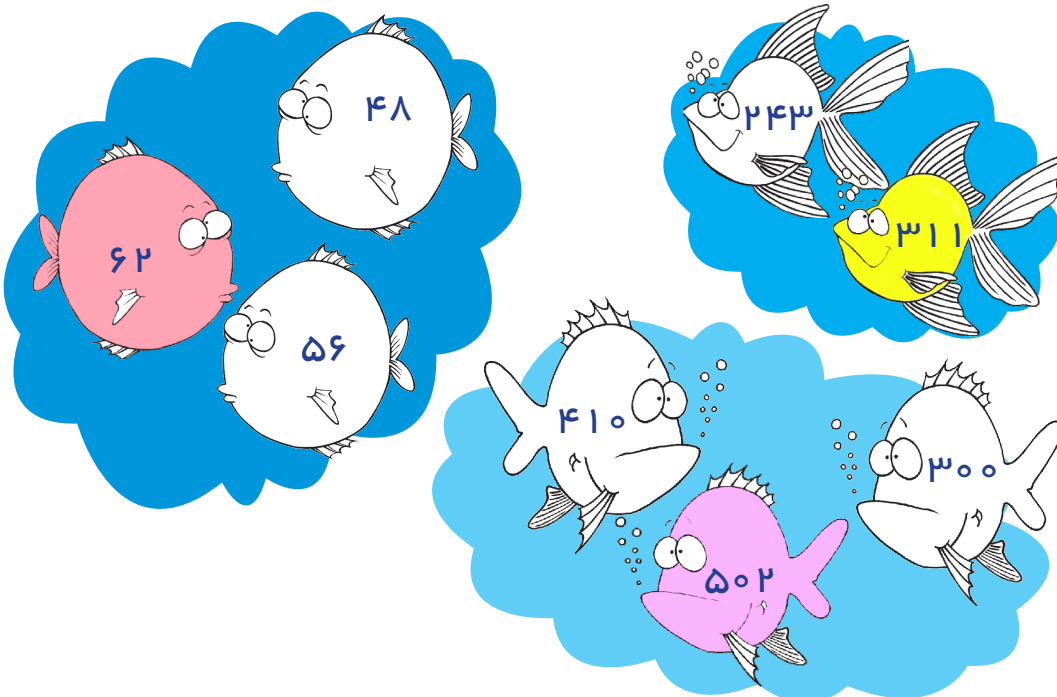

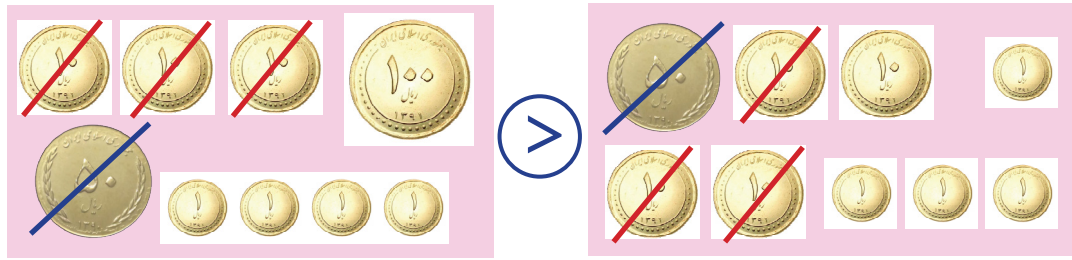

بعد از خط زدن → ۱۰۴ ریال

بعد از خط زدن ← ۱۴ ریال

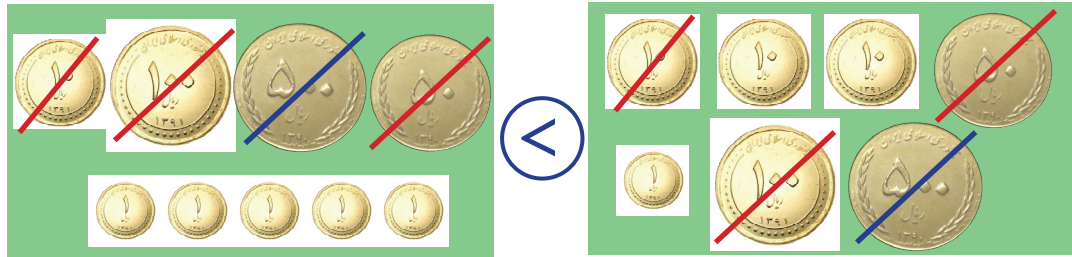

بعد از خط زدن → ۵ ریال

بعد از خط زدن ← ۲۱ ریال



بعد از خط زدن → ۲۷ ریال

بعد از خط زدن ← ۳۴ ریال

صفحه‌ی ۲۵

$$700 = 300 + 400 > 800 - 300 = 500$$

$$235 = 200 + 30 + 5 > 200 + 20 + 2 = 222$$

$$400 = 600 - 200 = 300 + 50 + 50 = 400$$

$$700 = 500 + 100 + 100 = 900 - 200 = 700$$

صدتایی	دهتایی	یکی	→	صدگان	دهگان	یکان
۶	۷	۱۴		۶	۸	۴

صدتایی	دهتایی	یکی	→	صدگان	دهگان	یکان
۲	۱۶	۳		۳	۶	۳

صدتایی	دهتایی	یکی	→	صدگان	دهگان	یکان
۴	۲۳	۶		۴	۳	۶

صفحه‌ی ۲۶

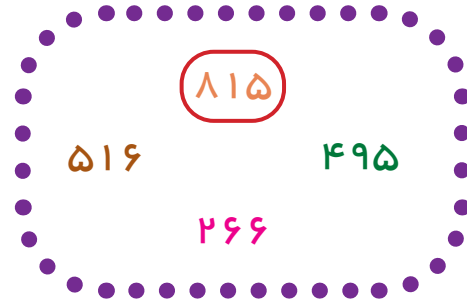
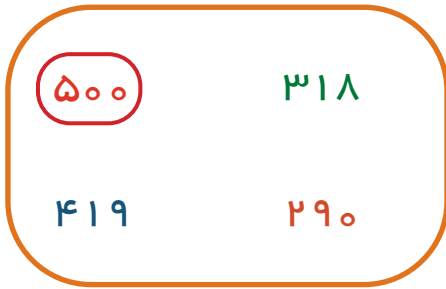
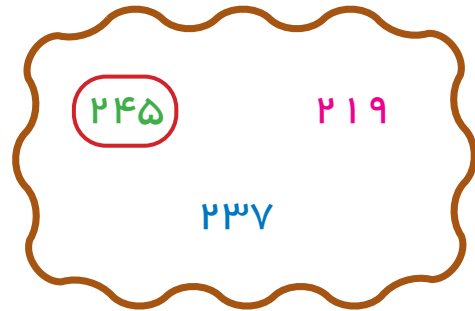

-۱

$$۴۵۰ = ۳۰۰ + ۱۰۰ + ۵۰ < ۴۰۰ + ۴۰ + ۲۰ = ۴۶۰$$

-۲

$$۱۴۷ = ۱۰۰ + ۴۰ + ۷ > ۱۰۰ + ۴۰ + ۵ = ۱۴۵$$

$$۵۰۰ = ۶۰۰ - ۱۰۰ < ۲۰۰ + ۵۰۰ = ۷۰۰$$

$$۴۰۰ = ۹۰۰ - ۵۰۰ < ۷۰۰ - ۲۰۰ = ۵۰۰$$

$$۵۰۰ = ۸۰۰ - ۳۰۰ < ۴۰۰ + ۲۰۰ + ۲۰ = ۶۲۰$$

صفحه‌ی ۲۷

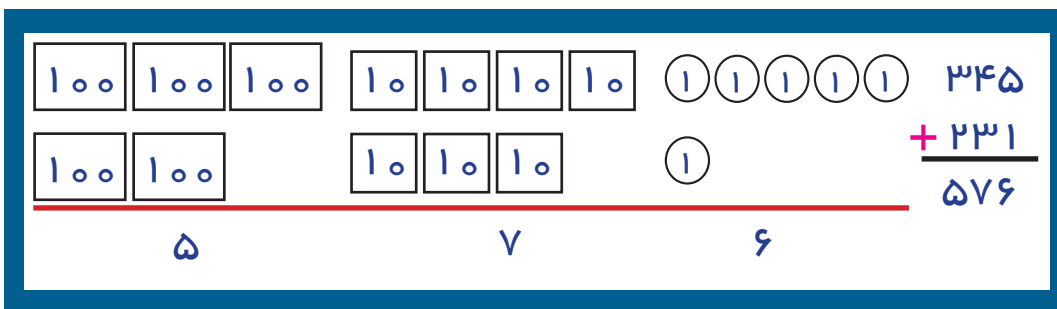

-۱

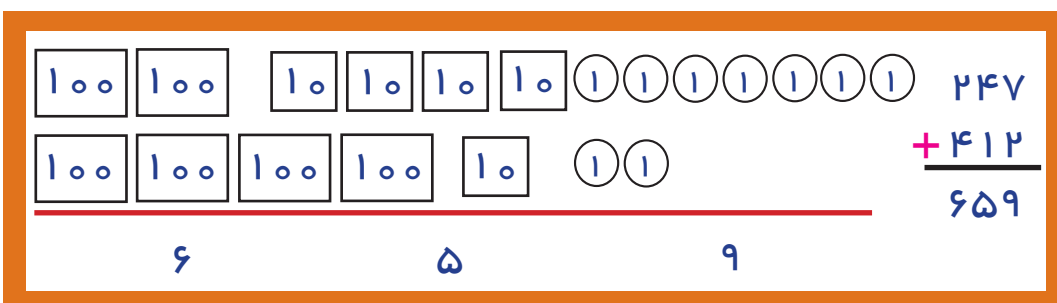

۱۰۰	۱۰۰	۱۰۰	۱۰	۱۰	(۱)	(۱)	(۱)	(۱)	۳۲۴
۱۰۰	۱۰	۱۰	۱۰	۱۰	۱۰	(۱)	(۱)		+ ۱۵۲
									۴۷۶
۴			۷				۶		

۱۰۰	۱۰۰	۱۰۰	۱۰۰	۱۰	۱۰	(۱)	(۱)	(۱)	۴۲۳
۱۰۰	۱۰۰	۱۰۰	۱۰	۱۰	۱۰	۱۰	(۱)	(۱)	+ ۳۴۲
									۷۶۵
	۷			۶			۵		

صفحه‌ی ۲۸

-۲

۳۲۵	۵۲۴	۴۲۳	۴۳۶	۴۱۳
+ ۲۱۳	+ ۲۳۱	+ ۳۲۵	+ ۲۵۲	+ ۴۲۶
۵۲۵	۷۲۴	۷۲۳	۶۳۶	۸۱۳
+ ۱۳	+ ۳۱	+ ۲۵	+ ۵۲	+ ۲۶
۵۳۵	۷۵۴	۷۴۳	۶۸۶	۸۳۳
+ ۳	+ ۱	+ ۵	+ ۲	+ ۶
۵۳۸	۷۵۵	۷۴۸	۶۸۸	۸۳۹

صفحه‌ی ۲۹

-۳

۶۸۴	۸۴۹	۶۰۷
- ۳۲۳	- ۵۲۴	- ۲۰۵
۳۸۴	۳۴۹	۴۰۷
- ۲۳	- ۲۴	- ۵
۳۶۴	۳۲۹	۴۰۲
- ۳	- ۴	
۳۶۱	۳۲۵	

$$۳۵۰ - ۲۰۰ = ۱۵۰$$

$$۴۳۰ + ۲۰۰ = ۱۵۰$$

-۴

$$۵۰۰ + ۱۲۰ = ۶۲۰$$

$$۶۰۰ - ۲۰۰ = ۴۰۰$$

$$۴۶۰ - ۲۰۰ = ۲۶۰$$

$$۴۴۰ - ۳۰۰ = ۱۴۰$$

$$۲۰۰ - ۵۰ = ۱۵۰$$

$$۳۰۰ + ۱۴۰ = ۴۴۰$$

$$۶۵۰ - ۱۵۰ = ۵۰۰$$

$$۲۳۰ - ۱۰۰ = ۱۳۰$$

صفحه‌ی ۳۰

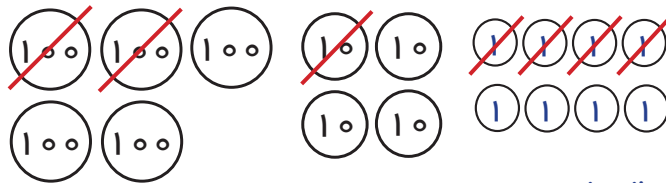

-۵

حالا حمید ۳۳۴ ریال دارد.

$$\begin{array}{r} ۱۳۰ \\ + ۱۰۰ \\ \hline ۲۳۰ \end{array}$$

-۶

محمود ۲۳۰ صفحه از کتاب را خوانده است.

$$\begin{array}{r} ۲۶ \\ + ۱۱ \\ \hline ۳۶ \\ + ۱ \\ \hline ۳۷ \end{array}$$

$$\begin{array}{r} ۳۷ \\ + ۱۱ \\ \hline ۴۷ \\ + ۱ \\ \hline ۴۸ \end{array}$$

۷- پدرش ۲۶ سال بزرگ‌تر از مریم است.

مریم و پدرش روی هم ۴۸ سال دارند. پدر او ۳۷ سال دارد.

صفحه‌ی ۳۱

۸- گل‌های سفید و زرد روی هم ۲۲۴ تا هستند. $۱۰۰ + ۱۲۴ = ۲۲۴$ \longrightarrow

$$\begin{array}{r} ۳۵۷ \\ - ۲۲۴ \\ \hline ۱۵۷ \\ - ۲۴ \\ \hline ۱۳۷ \\ - ۴ \\ \hline ۱۳۳ \end{array}$$

۱۳۳ تا از گل‌ها قرمز هستند. \longrightarrow ۱۳۳

-۹

$$\begin{array}{r} 246 \\ - 104 \\ \hline 146 \\ - 4 \\ \hline 142 \end{array}$$

حالا ۱۴۲ ماهی در حوض است.

$$135 + 40 = 175$$

۱۰- ۱۷۵ ریال خرج کرده است.

$$\begin{array}{r} 478 \\ - 175 \\ \hline 378 \\ - 75 \\ \hline 308 \\ - 5 \\ \hline 303 \end{array}$$

حالا نرگس ۳۰۳ ریال دارد.

صفحه‌ی ۳۳

سؤال ۱.

$$\begin{array}{r} 73 \\ + 24 \\ \hline 97 \\ + 4 \\ \hline 101 \end{array}$$

خرس در طی این دو هفته ۹۷ تخم پرنده راله کرد.

$$\begin{array}{r} 124 \\ + 103 \\ \hline 227 \\ + 3 \\ \hline 230 \end{array}$$

سؤال ۲.

بلدرچین‌ها و کبوترها روی هم ۲۲۷ تا بودند.

$$\begin{array}{r} 103 \\ + 82 \\ \hline 185 \\ + 2 \\ \hline 187 \end{array}$$

سؤال ۳.

کبک‌ها و کبوترها روی هم ۱۸۵ تا بودند.

صفحه‌ی ۳۴

$$\begin{array}{r} 145 \\ + 20 \\ \hline 165 \end{array}$$

۱- قد خواهرش ۱۶۵ سانتی‌متر است.

$\begin{array}{r} 206 \\ + 312 \\ \hline 506 \\ + 12 \\ \hline 516 \\ + 2 \\ \hline 518 \end{array}$	$\begin{array}{r} 457 \\ - 234 \\ \hline 257 \\ - 34 \\ \hline 227 \\ - 4 \\ \hline 223 \end{array}$	$\begin{array}{r} 345 \\ - 122 \\ \hline 245 \\ - 22 \\ \hline 225 \\ - 2 \\ \hline 223 \end{array}$	$\begin{array}{r} 612 \\ + 146 \\ \hline 712 \\ + 46 \\ \hline 752 \\ + 6 \\ \hline 758 \end{array}$	$\begin{array}{r} 536 \\ - 212 \\ \hline 336 \\ - 12 \\ \hline 326 \\ - 2 \\ \hline 324 \end{array}$	<p>۲-</p>
--	--	--	--	--	-----------

صفحه‌ی ۳۵

$\begin{array}{r} 348 \\ - 236 \\ \hline 148 \\ - 36 \\ \hline 118 \\ - 6 \\ \hline 112 \end{array}$	<p>(ب)</p> $\begin{array}{r} 122 \\ + 114 \\ \hline 222 \\ + 14 \\ \hline 232 \\ + 4 \\ \hline 236 \end{array}$	<p>(الف-۳)</p> <p>زهرا ۲۳۶ صفحه از کتابش را خوانده است.</p>
--	---	---

او ۱۱۲ صفحه از کتاب را هنوز نخوانده است.

$$\begin{array}{r} 743 \\ - 421 \\ \hline 343 \\ - 21 \\ \hline 323 \\ - 1 \\ \hline 322 \end{array}$$

۴- حالا احمد ۳۲۲ ریال پول دارد.

$$\begin{array}{r} 425 \\ + 220 \\ \hline 645 \end{array}$$

مهرداد ۶۴۵ ریال پول خواهد داشت.

$$\begin{array}{r} 176 \\ - 35 \\ \hline 141 \\ - 5 \\ \hline 141 \end{array}$$

اندازه‌ی قدّ راحله ۱۴۱ سانتی‌متر است.

علوم تجربی

صفحه‌ی ۳۸

تحقیق کنید.

میوه‌ها ← کدو - خیار - بادنجان - فلفل - خربزه
سبزی‌ها ← هویج - سیب‌زمینی - پیاز - تربچه

صفحه‌ی ۴۰

- ۱- قارچ
- ۲- میوه را به‌وجود می‌آورد.
- ۳- گل ← میوه‌ی کال ← میوه‌ی رسیده
- ۴- هلو
- ۵- خیار

صفحه‌ی ۴۱

- ۶- هندوانه
- ۷- انبه
- ۸- ریشه
- ۹- نارنگی
- ۱۰- توت‌فرنگی

۱۱- برگ، اندوخته، پوسته و ریشه

توجه: شکل صفحه ۶۶ کتاب علوم تجربی را نگاه کنید.

۱۲- زردآلو

توجه: میوه‌ی فندق را نمی‌خوریم بلکه دانه‌ی آن را می‌خوریم.

میوه‌های هلو و شلیل را می‌خوریم ولی دانه‌های آن را نمی‌خوریم.

صفحه‌ی ۴۲

۱۳- خرما

۱۴- میمون

۱۵- آلبالو

۱۶- حُسن یوسف

۱۷- عقاب

۱۸- ذرت

۱۹- گندم

۲۰- هویج

صفحه‌ی ۴۳

۱- میوه

۲- لوییا

۳- دانه

۴- قهوه

۵- توت فرنگی

۶- شمعدانی

۷- پنجه

۸- آووکادو

۹- کنجد و ذرت

۱۰- هل

۱۱- هلو و گیلان

۱۲- گلابی و پرتقال

۱۳- باد

ایستگاه فکر

احتمالاً باد دانه‌ی گیاه را با خود به پشت‌بام برده است و بر اثر شرایط مطلوب آب و هوایی، گیاهک داخل دانه توانسته رشد کند و به گیاه تبدیل شود.

همچنین ممکن است آن دانه توسط یک جانور به بالای پشت‌بام انتقال داده شده باشد. (مثلاً با مدفوع جانور دفع شده باشد.)

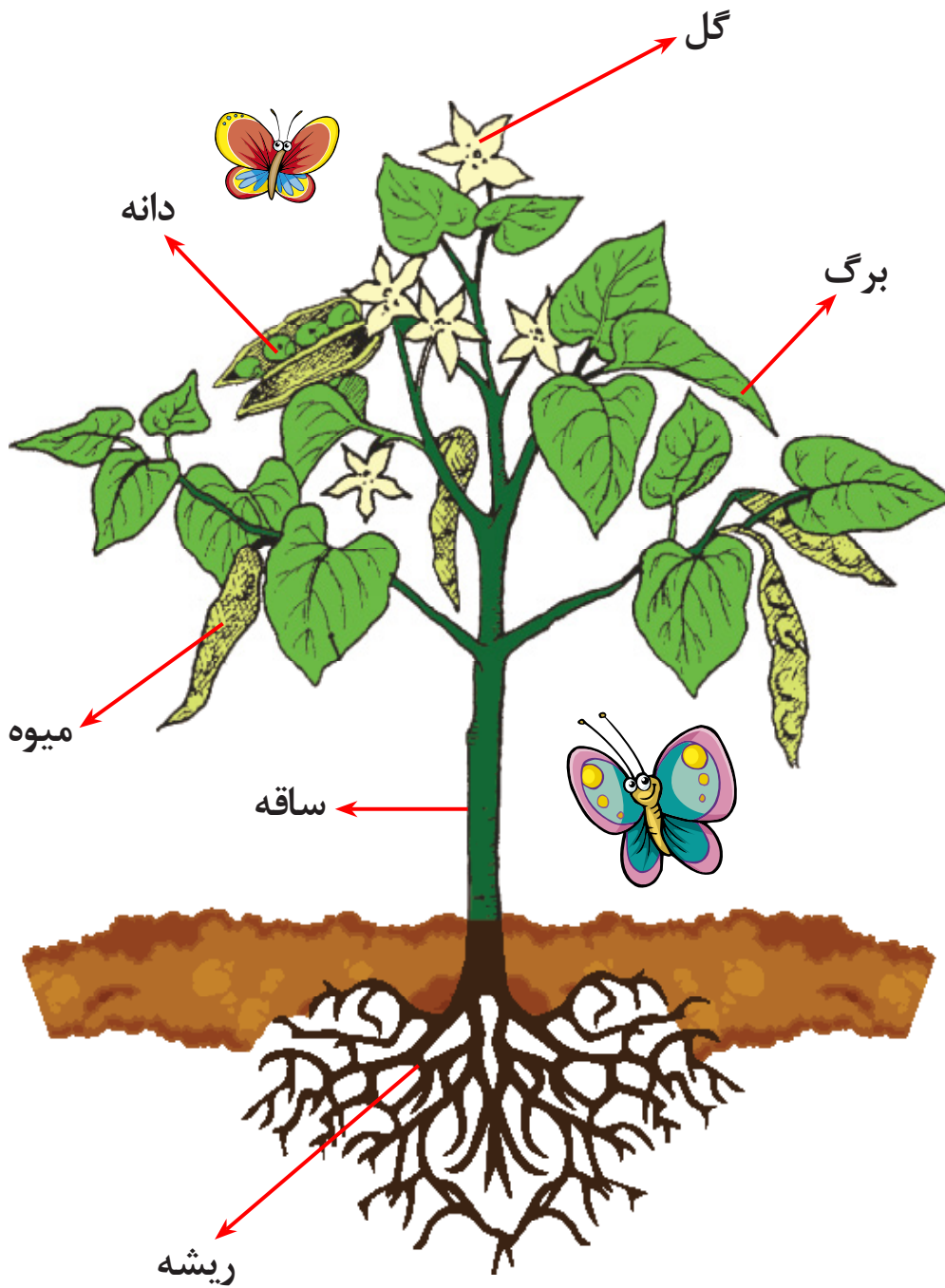

- ۱- چرخ ریسک
- ۲- شیر
- ۳- توت
- ۴- پروانه
- ۵- کانگورو
- ۶- پروانه
- ۷- قورباغه
- ۸- خرگوش

صفحه‌ی ۵۵

- ۹- همه‌ی موارد
 - ۱۰- فقط یک سوراخ
 - ۱۱- از کسی یاد نگرفته است، خداوند این توانایی را به او داده است.
 - ۱۲- محافظت از خود در برابر دشمنان
 - ۱۳- لاک پشت
 - ۱۴- قورباغه
 - ۱۵- به طرف دریا
- توجه: شکل‌های صفحه‌ی ۷۵ کتاب علوم تجربی را ببینید.

صفحه‌ی ۵۶

- نوک
- عقاب
- خرگوش
- کانگورو
- لاک پشت
- قورباغه
- دو بار
- شکار نکردن - جنگل‌ها